

Плинтусная система Unica Line

*Быстрый монтаж
электропроводки
в гармонии с дизайном*



Основные преимущества

1. Вы легко можете подобрать цвет плинтуса в соответствии с Вашим вкусом и интерьером.
2. Вы можете легко и быстро изменить расположение элементов системы без дорогостоящих и грязных строительных работ.
3. Любые типы розеток и выключателей легко интегрируются в систему и устанавливаются на плинтус.
4. Система является отличной альтернативой открытой проводке в деревянных строениях.
5. Все Ваши кабели: силовые, слаботочные размещаются внутри одного универсального плинтуса.
6. Размещенные Вами внутри плинтуса кабели надежно защищены от повреждения и несанкционированного доступа.



Основные характеристики системы Unica Line

- Цветовая гамма Unica Line включает однотонные изделия: белый, бежевый, коричневый, серый и изделия со специальным покрытием, имитирующим ценные породы древесины: бук и вишня.
- Глянцевая поверхность материалов способствует легкому удалению пыли и грязи.
- Высокое качество материалов предотвращает изменение цвета изделий под воздействием солнечного света.
- Unica Line изготовлена из экологически нейтральных материалов.
- Элементы системы выполнены из самозатухающего пластика, не поддерживающего горение.
- Unica Line – универсальная законченная система монтажа, имеющая полный набор аксессуаров.



Сравнительная стоимость электромонтажных работ по г. Москва (руб. с НДС за 1 п.м.)

	Монтаж проводов		
	в стяжке	в стене	Unica Line
штробление	0	350	0
монтаж короба	0	0	100
монтаж проводов	500	150	100
Итого за п/м в руб.	500	500	200

	Монтаж электроточки		
	в стяжке	в стене	Unica Line
Итого за точку в руб.	350	350	150

В стоимость работ не включена стоимость расходных материалов
Расценки указаны с учетом НДС - 18%

Пример: Комната размером 3х6 м, периметр - 18 м, количество розеток - 8

стяжка

	Кол.	Цена	Сумма
монтаж провода	10	500	5000
монтаж розеток	8	350	2800
		Итого	7800

стена

	Кол.	Цена	Сумма
штробление и монтаж провода	13	500	6500
монтаж розеток	8	150	1200
		Итого	7700

Unica Line

	Кол.	Цена	Сумма
монтаж короба и провода	17	200	3400
монтаж розеток	8	150	1200
		Итого	4600

Элементы системы

1. Основание плинтуса
2. Крышка настенного плинтуса
3. Крышка напольного плинтуса
4. Внутренний угол
5. Внешний угол
6. Плоский угол левый
7. Плоский угол правый
8. Плоский угол настенного плинтуса
9. Т-секция «напольный-настенный»
10. Заглушка правая
11. Заглушка левая
12. Коробка установочная
13. Коробка универсальная
14. Накладка на стык (настенный плинтус)
15. Накладка на стык (напольный плинтус)
16. Заглушка настенного плинтуса
17. Т-секция настенного плинтуса

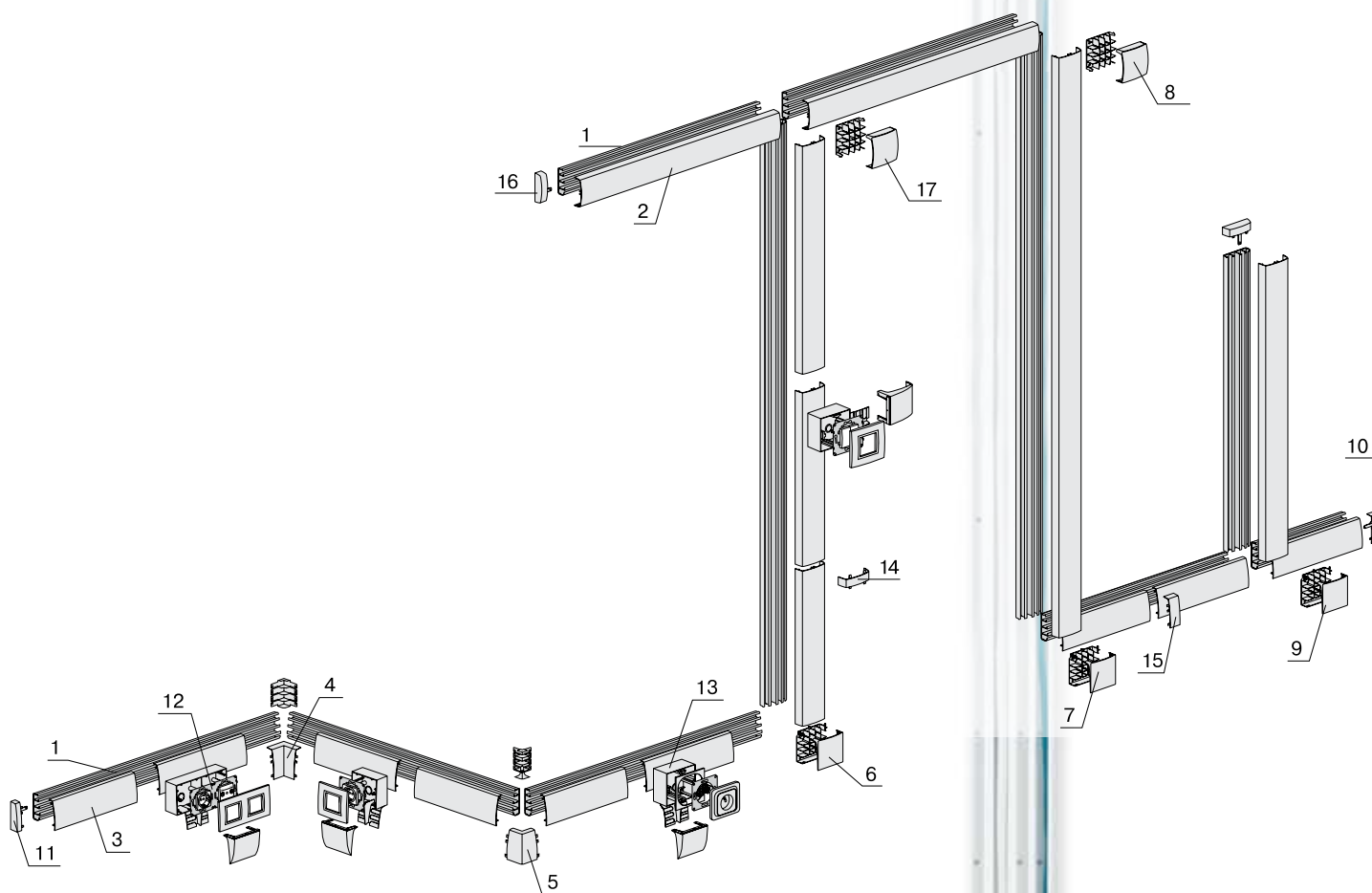

Описание системы



Простота и надежность монтажа системы Unica Line

- Легкость и быстрота монтажа без штробления стен, перемещение и добавление розеток, не затрагивая существующую разводку.
- Наличие перфорации в основании плинтуса значительно сокращает время монтажа.
- Материал легко режется и не трескается при монтаже.
- Угловые элементы имеют возможность фиксации шурупом для повышения прочности конструкции.
- Одно и то же основание используется для различных вариантов крышки.
- Возможность монтажа как электроустановочных (ЭУИ) изделий серии Unica, так и других ЭУИ со стандартным креплением 60 мм между осями.
- Степень защиты элементов системы – IP40.

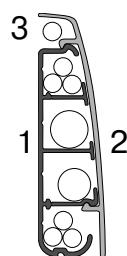

Г-образная крышка плинтуса

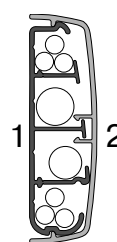

П-образная крышка плинтуса

1. Основание плинтуса

Основание плинтуса служит для размещения различных типов кабелей (см. табл. кабельной емкости плинтуса) и имеет перегородки, которые делят плинтус на 4 отсека. Разделительные перегородки имеются так же в угловых элементах

2. Крышка плинтуса

Крышка плинтуса выполнена в двух вариантах в зависимости от места расположения плинтуса.

Г - образная крышка плинтуса применяется для монтажа системы на уровне пола. Г-образная крышка и основание плинтуса образуют **пятый дополнительный отсек (3)** для размещения кабеля диаметром до 9 мм.

П - образная крышка плинтуса применяется для монтажа на стену и в качестве наличника вокруг двери.

Несмотря на небольшие размеры, плинтус легко может вместить кабели различного типа и назначения. Прилагаемая таблица облегчает выбор отсека для размещения нужного количества кабелей определенного типа.*

Таблица кабельной емкости плинтуса

Тип кабеля	НУМ		ПУНП		ТВ кабели		Локальная сеть
	3x2,5	3x1,5	3x2,5	2x1,5	PK 75	RG6U	
Количество x Сечение жил (мм ²)	3x2,5	3x1,5	3x2,5	2x1,5	PK 75	RG6U	8 пар
Диаметр кабеля (мм)	10	8,5	4,0 x 9,3	3,6 x 5,9	6,9	7,3	5,5
Сечение отсека							
178 (мм ²)	1	1	3	6	3	3	5
252 (мм ²)	1	1	4	8	4	4	7
272 (мм ²)	1	1	4	8	4	4	8
232 (мм ²)	1	1	3	6	3	3	6
Максимальное количество кабелей							

* Максимальная емкость плинтуса достигается при использовании одножильного провода с однослойной изоляцией



Комплектация системы с серией Unica

Unica Line - идеальное решение европейского качества для Вашей квартиры, дома, офиса по доступной цене.

Вы можете установить любой механизм Unica в систему Unica Line

Порядок сборки электроустановочных изделий серии Unica

Базовые цвета Unica



Белый



Бежевый



Механизм

+



Рамка

+



Декоративная вставка

=



Готовое изделие

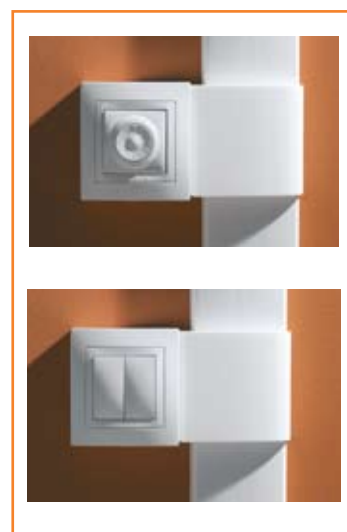





















Рекомендации по выбору цветов изделий

Крышки плинтуса	Углы и коробки	Розетки	Декоративные вставки
Подбираются под			
цвет пола или стен	цвет плинтуса	цвет стен или плинтуса	цвет стен или плинтуса
Примеры			
Белый	Белый	Бежевый/ Белый	В цвет стен, коробка или напольного покрытия
Серый	Серый	Бежевый/ Белый	
Бежевый/ Светлое дерево	Бежевый	Бежевый/ Белый	
Коричневый/ Темное дерево	Коричневый	Бежевый/ Белый	



Плнтусная система Unica Line. Таблица выбора.

Изображение	Наименование элементов системы	Габариты Упаковка	Белый RAL 9003	Серый RAL 7035	Бежевый RAL 1015	Коричневый RAL 8011	Бук	Вишня	Примечание
Общие аксессуары									
	Основание плнтуса цвет БЕЛЫЙ	70/20/2500 25 м	ISM18500	ISM18500	ISM18500	ISM18500	ISM18500	ISM18500	имеет три перегородки, которые делят его на 4 отсека, и крепежные отверстия с шагом 10 мм, подходит под установку как Г-образных, так и П-образных крышек
Аксессуары для Г-образной крышки									
	Г-образная крышка	80/15/2500 25 м	ISM18020	ISM18100	ISM18140	ISM18120	ISM18160 бежевые аксессуары	ISM18180 коричневые аксессуары	защелкивается на основание плнтуса и устанавливается на уровне пола вместо традиционного плнтуса из дерева или пластика
	Внешний угол	81/53/53 шт (10 шт)*	ISM18025	ISM18105	ISM18145	ISM18125	ISM18145 бежевые аксессуары	ISM18125 коричневые аксессуары	состоит из двух частей-основания с разделительными перегородками и крышки, имеет возможность дополнительного крепления шурупами
	Внутренний угол	81/55/53 1 шт (10 шт)*	ISM18026	ISM18106	ISM18146	ISM18126	ISM18146 бежевые аксессуары	ISM18126 коричневые аксессуары	состоит из двух частей-основания с разделительными перегородками и крышки, имеет возможность дополнительного крепления шурупами
	Угол плоский левый	88/25/86 1 шт (10 шт)*	ISM18030	ISM18110	ISM18150	ISM18130	ISM18150 бежевые аксессуары	ISM18130 коричневые аксессуары	состоит из двух частей-основания с разделительными перегородками и крышки, служит для перехода с Г-образной крышки на П-образную под прямым углом
	Угол плоский правый	88/25/86 1 шт (10 шт)*	ISM18031	ISM18111	ISM18151	ISM18131	ISM18151 бежевые аксессуары	ISM18131 коричневые аксессуары	состоит из двух частей-основания с разделительными перегородками и крышки, служит для перехода с Г-образной крышки на П-образную под прямым углом
	T-секция	88/25/86 1 шт (10 шт)*	ISM18032	ISM18112	ISM18152	ISM18132	ISM18152 бежевые аксессуары	ISM18132 коричневые аксессуары	состоит из двух частей-основания с разделительными перегородками и крышки, служит для организации T-отвода от плнтуса с Г-крышкой на плнтус с П-крышкой
	Заглушка левая	82/24/27 2 шт (20 шт)*	ISM18028	ISM18108	ISM18148	ISM18128	ISM18148 бежевые аксессуары	ISM18128 коричневые аксессуары	устанавливается на основание плнтуса с Г-крышкой, дополнительно может быть закреплена шурупом
	Заглушка правая	82/24/27 2 шт (20 шт)*	ISM18029	ISM18109	ISM18149	ISM18129	ISM18149 бежевые аксессуары	ISM18129 коричневые аксессуары	устанавливается на основание плнтуса с Г-крышкой, дополнительно может быть закреплена шурупом
	Накладка на стык	81/24/43 5 шт (50 шт)*	ISM18027	ISM18107	ISM18147	ISM18127	ISM18147 бежевые аксессуары	ISM18127 коричневые аксессуары	устанавливается в месте стыка двух Г-крышек
	Коробка одинарная для Г-крышки	163/40/86 1 шт (10 шт)*	ISM18421	ISM18423	ISM18425	ISM18424	ISM18425 бежевые аксессуары	ISM18424 коричневые аксессуары	предназначена для установки электроустановочных изделий Unica на плнтус с Г-крышкой и укомплектована 2 крепежными шурупами
	Коробка двойная для Г-крышки	163/41/157 1 шт (10 шт)*	ISM18441	ISM18443	ISM18445	ISM18444	ISM18445 бежевые аксессуары	ISM18444 коричневые аксессуары	предназначена для установки электроустановочных изделий Unica на плнтус с Г-крышкой и укомплектована 4 крепежными шурупами
	Коробка универсальная для Г-крышки	171/44/88 1 шт (10 шт)*	ISM18401	ISM18403	ISM18405	ISM18404	ISM18405 бежевые аксессуары	ISM18404 коричневые аксессуары	предназначена для установки электроустановочных изделий с межосевым креплением 60 мм на плнтус с Г-крышкой и укомплектована 2 крепежными шурупами
Аксессуары для П-образной крышки									
	П-образная крышка	75/22/2500 25 м	ISM18220	ISM18300	ISM18340	ISM18320	—	—	защелкивается на основание плнтуса и устанавливается на стену, используется также вместо дверного наличника
	Угол плоский	85/28/85 1 шт (10 шт)*	ISM18227	ISM18307	ISM18347	ISM18327	—	—	состоит из двух частей-основания с разделительными перегородками и крышки, служит для поворота плнтуса с П-образной крышкой на 90 градусов в плоскости стены
	T-секция	85/28/85 1 шт (10 шт)*	ISM18228	ISM18308	ISM18348	ISM18328	—	—	состоит из двух частей-основания с разделительными перегородками и крышки, служит для организации T-отвода для плнтуса с П-крышкой
	Заглушка	79/24/27 2 шт (20 шт)*	ISM18226	ISM18306	ISM18346	ISM18326	—	—	устанавливается на основание плнтуса с П-крышкой, дополнительно может быть закреплена шурупом
	Накладка на стык	78/24/43 5 шт (50 шт)*	ISM18225	ISM18305	ISM18345	ISM18325	—	—	устанавливается в месте стыка двух П-крышек
	Коробка одинарная для П-крышки	144/40/86 1 шт (10 шт)*	ISM18431	ISM18433	ISM18435	ISM18434	—	—	предназначена для установки электроустановочных изделий Unica на плнтус с П-крышкой и укомплектована 4 крепежными шурупами
	Коробка двойная	144/41/157 1 шт (10 шт)*	ISM18451	ISM18453	ISM18455	ISM18454	—	—	предназначена для установки электроустановочных изделий Unica на плнтус с П-крышкой и укомплектована 2 крепежными шурупами
	Коробка универсальная для П-крышки	151/44/88 1 шт (10 шт)*	ISM18411	ISM18413	ISM18415	ISM18414	—	—	предназначена для установки электроустановочных изделий с межосевым креплением 60 мм на плнтус с П-крышкой и укомплектована 2 крепежными шурупами



* Первая цифра означает количество в пакете, вторая цифра — количество в коробке

Механизмы и аксессуары. Таблица выбора.

Наименование	Белый	Бежевый	Кол-во в упаковке
Розетки 250В			
Розетка двойная 10А со шторками (винтовой зажим)	MGU5.3131.18ZD	MGU5.3131.25ZD	10
Розетка без заземл. контактов со шторками (винтовой зажим)	MGU5.033.18ZD	MGU5.033.25ZD	10
Розетка с заземляющими контактами (винтовой зажим)	MGU5.036.18ZD	MGU5.036.25ZD	10
Розетка с заземл. контактами со шторками (винтовой зажим)	MGU5.037.18ZD	MGU5.037.25ZD	10
Розетка с заземл. контактами со шторками (винтовой зажим) с крышкой	MGU5.037.18TAZD	MGU5.037.25TAZD	10
Выключатели 250В			
Одноклавишный выключатель (сх.1)	MGU5.201.18ZD	MGU5.201.25ZD	10
Одноклавишный переключатель (сх.6)	MGU5.203.18ZD	MGU5.203.25ZD	10
Одноклавишный переключатель (сх.6) с индикаторной лампой	MGU5.203.18NZD	MGU5.203.25NZD	10
Одноклавишный перекрестный переключатель (сх.7)	MGU5.205.18ZD	MGU5.205.25ZD	10
Одноклавишный перекрестный переключатель (сх.7) с индик. лампой	MGU5.205.18NZD	MGU5.205.25NZD	10
Одноклавишный кнопочный выключатель	MGU5.206.18ZD	MGU5.206.25ZD	10
Одноклавишный кнопочный выключатель с индикаторной лампой	MGU5.206.18NZD	MGU5.206.25NZD	10
Двухклавишный выключатель (сх.5)	MGU5.221.18ZD	MGU5.221.25ZD	10
Двухклавишный переключатель (сх.6+6)	MGU5.223.18ZD	MGU5.223.25ZD	10
Двухклавишный переключатель (сх.6+6) с индикаторной лампой	MGU5.223.18NZD	MGU5.223.25NZD	10
Выключатель для жалюзи нажимной	MGU5.207.18ZD	MGU5.207.25ZD	10
Выключатель для жалюзи	MGU5.208.18ZD	MGU5.208.25ZD	10
Двухполюсный одноклавишный выключатель 16А	MGU5.262.18ZD	MGU5.262.25ZD	10
Двухполюсный одноклав. выключатель 16А с контрольной лампой	MGU5.262.18SZD	MGU5.262.25SZD	10
Отдельный выключатель (выключатель для карточки и ключа)	MGU5.283.18ZD	MGU5.283.25ZD	10
Телевизионные розетки			
TV / FM розетка одиночная	MGU5.451.18ZD	MGU5.451.25ZD	10
TV / FM розетка оконечная	MGU5.452.18ZD	MGU5.452.25ZD	10
TV / FM розетка проходная	MGU5.453.18ZD	MGU5.453.25ZD	10
R - TV / SAT розетка одиночная	MGU5.454.18ZD	MGU5.454.25ZD	10
R - TV / SAT розетка оконечная	MGU5.455.18ZD	MGU5.455.25ZD	10
R - TV / SAT розетка проходная	MGU5.456.18ZD	MGU5.456.25ZD	10
Телекоммуникационные розетки			
Телефонная розетка 1xRJ11 (4 контакта)	MGU5.492.18ZD	MGU5.492.25ZD	10
Телефонная розетка 2xRJ11 (4 контакта)	MGU5.9090.18ZD	MGU5.9090.25ZD	10
Компьютерная розетка 1xRJ45 кат. 5е, с полем для надписи	MGU5.421.18ZD	MGU5.421.25ZD	10
Компьютерная розетка 2xRJ45 кат. 5е, с полем для надписи	MGU5.2020.18ZD	MGU5.2020.25ZD	10
Аудио розетка	MGU5.486.18ZD	MGU5.486.25ZD	10
Электронные компоненты			
Электронный термостат 8А (от+5 до +30 градусов)	MGU5.501.18ZD	MGU5.501.25ZD	5
ИК датчик движения 40-500 VA	MGU5.524.18ZD	MGU5.524.25ZD	5
ИК датчик движения 8А	MGU5.525.18ZD	MGU5.525.25ZD	5
Диммер поворотный для ламп накаливания и галогенных ламп 230 V, 40-300 W	MGU5.511.18ZD	MGU5.511.25ZD	5
Диммер нажимной для ламп накаливания и галогенных ламп с ферромагнитным трансформатором, 40-500 VA	MGU5.515.18ZD	MGU5.515.25ZD	5
Монтажные коробки Unica для наружной проводки			
Монтажная коробка 36 мм, 1 место (подъемная рамка)	MGU8.002.18	MGU8.002.25	10
Монтажная коробка 36 мм, 2 места (подъемная рамка)	MGU8.004.18	MGU8.004.25	5
Монтажная коробка 36 мм, 3 места (подъемная рамка)	MGU8.006.18	MGU8.006.25	2
Аксессуары			
Заглушка 45x45	MGU5.866.18ZD	MGU5.866.25ZD	10

Рамки Unica. Таблица выбора

Рамки Unica предназначены как для горизонтального, так и для вертикального монтажа. Декоративный элемент не может быть установлен в моноблок.

Цвет рамки	 Моноблок		
Белый	U2.002.18M	U2.002.18	U2.004.18
Бежевый	U2.002.25M	U2.002.25	U2.004.25

Декоративные элементы Unica



Индиго	Серебро	Кремовый	Голубой лёд	Терракотовый	Бронза
U4.000.42	U4.000.60	U4.000.58	U4.000.54	U4.000.51	U4.000.13

Таблица соответствия старых и новых референсов

Старый референс	Новый референс	Описание	Примечание
ISM20050047	ISM18431	TML-E-коробка одинарная П-крышка белая	Теперь укомплектован крышкой суппорта входит в состав ISM18431
ISM20047157			
ISM20050051	ISM18451	TML-E-коробка двойная П-крышка белая	Теперь укомплектован крышкой суппорта входит в состав ISM18451
ISM20047157			
ISM20047179	ISM18411	TML-E-коробка универсальная П-крышка белая	Теперь укомплектован крышкой суппорта входит в состав ISM18411
ISM20047157			
ISM20050047	ISM18421	TML-E-коробка одинарная Г-крышка белая	Теперь укомплектован крышкой суппорта входит в состав ISM18421
ISM20047159			
ISM20050051	ISM18441	TML-E-коробка двойная Г-крышка белая	Теперь укомплектован крышкой суппорта входит в состав ISM18441
SM20047159			
ISM20047179	ISM18401	TML-E-коробка универсальная Г-крышка белая	Теперь укомплектован крышкой суппорта входит в состав ISM18401
ISM20047159			
ISM20050046	ISM18433	TML-E-коробка одинарная П-крышка серая	Теперь укомплектован крышкой суппорта входит в состав ISM18433
ISM20047156			
ISM20050050	ISM18453	TML-E-коробка двойная П-крышка серая	Теперь укомплектован крышкой суппорта входит в состав ISM18453
ISM20047156			
ISM20047178	ISM18413	TML-E-коробка универсальная П-крышка серая	Теперь укомплектован крышкой суппорта входит в состав ISM18413
ISM20047156			
ISM20050046	ISM18423	TML-E-коробка одинарная Г-крышка серая	Теперь укомплектован крышкой суппорта входит в состав ISM18423
ISM20047158			
ISM20050050	ISM18443	TML-E-коробка двойная Г-крышка серая	Теперь укомплектован крышкой суппорта входит в состав ISM18443
ISM20047158			
ISM20047178	ISM18403	TML-E-коробка универсальная Г-крышка серая	Теперь укомплектован крышкой суппорта входит в состав ISM18403
ISM20047158			
ISM20050044	ISM18435	TML-E-коробка одинарная П-крышка бежевая	Теперь укомплектован крышкой суппорта входит в состав ISM18435
ISM20047154			
ISM20050048	ISM18455	TML-E-коробка двойная П-крышка бежевая	Теперь укомплектован крышкой суппорта входит в состав ISM18455
ISM20047154			
ISM20047176	ISM18415	TML-E-коробка универсальная П-крышка бежевая	Теперь укомплектован крышкой суппорта входит в состав ISM18415
ISM20047154			
ISM20050044	ISM18425	TML-E-коробка одинарная Г-крышка бежевая	Теперь укомплектован крышкой суппорта входит в состав ISM18425
ISM20047152			
ISM20050048	ISM18445	TML-E-коробка двойная Г-крышка бежевая	Теперь укомплектован крышкой суппорта входит в состав ISM18445
ISM20047152			
ISM20047176	ISM18405	TML-E-коробка универсальная Г-крышка бежевая	Теперь укомплектован крышкой суппорта входит в состав ISM18405
ISM20047152			
ISM20050045	ISM18434	TML-E-коробка одинарная П-крышка коричневая	Теперь укомплектован крышкой суппорта входит в состав ISM18434
ISM20047155			
ISM20050049	ISM18454	TML-E-коробка двойная П-крышка коричневая	Теперь укомплектован крышкой суппорта входит в состав ISM18454
ISM20047155			
ISM20047177	ISM18414	TML-E-коробка универсальная П-крышка коричневая	Теперь укомплектован крышкой суппорта входит в состав ISM18414
ISM20047155			
ISM20050045	ISM18424	TML-E-коробка одинарная Г-крышка коричневая	Теперь укомплектован крышкой суппорта входит в состав ISM18424
ISM20047153			
ISM20050049	ISM18444	TML-E-коробка двойная Г-крышка коричневая	Теперь укомплектован крышкой суппорта входит в состав ISM18444
ISM20047153			
ISM20047177	SM18404	TML-E-коробка универсальная Г-крышка коричневая	Теперь укомплектован крышкой суппорта входит в состав ISM18404
ISM20047153			
ISM20047224	ISM18500	TML-E-основание плитуса	
ISM20047238	ISM18020	TML-E-Г-крышка плитуса белая	
ISM20047229	ISM18180	TML-E-Г-крышка плитуса вишня	
ISM20047230	ISM18160	TML-E-Г-крышка плитуса бук	
ISM20047225	ISM18100	TML-E-Г-крышка плитуса серая	
ISM20047227	ISM18140	TML-E-Г-крышка плитуса бежевая	
ISM20047228	ISM18120	TML-E-Г-крышка плитуса коричневая	
ISM20047237	ISM18220	TML-E-П-крышка плитуса белая	
ISM20047234	ISM18300	TML-E-П-крышка плитуса серая	
ISM20047232	ISM18340	TML-E-П-крышка плитуса бежевая	
ISM20047233	ISM18320	TML-E-П-крышка плитуса коричневая	

Таблица соответствия старых и новых референсов (продолжение)

Старый референс	Новый референс	Описание	Примечание
ISM20047163	ISM18025	TML-E-угол внешний Г-крышка белая	
ISM20047183	ISM18026	TML-E-угол внутренний Г-крышка белая	
ISM20047187	ISM18027	TML-E-накладка на стык Г-крышка белая	
ISM20047191	ISM18225	TML-E-накладка на стык П-крышка белая	
ISM20047195	ISM18030	TML-E-угол плоский левый Г-крышка белая	
ISM20047197	ISM18031	TML-E-угол плоский правый Г-крышка белая	
ISM20047203	ISM18032	TML-E-Т-секция Г-крышка белая	
ISM20047207	ISM18227	TML-E-угол плоский П-крышка белая	
ISM20047211	ISM18228	TML-E-Т-секция П-крышка белая	
ISM20047214	ISM18226	TML-E-заглушка П-крышка белая	
ISM20047219	ISM18028	TML-E-заглушка левая Г-крышка белая	
ISM20047223	ISM18029	TML-E-заглушка правая Г-крышка белая	
ISM20047162	ISM18105	TML-E-угол внешний Г-крышка серая	
ISM20047182	ISM18106	TML-E-угол внутренний Г-крышка серая	
ISM20047186	ISM18107	TML-E-накладка на стык Г-крышка серая	
ISM20047190	ISM18305	TML-E-накладка на стык П-крышка серая	
ISM20047193	ISM18110	TML-E-угол плоский левый Г-крышка серая	
ISM20047199	ISM18111	TML-E-угол плоский правый Г-крышка серая	
ISM20047202	ISM18112	TML-E-Т-секция Г-крышка серая	
ISM20047206	ISM18307	TML-E-угол плоский П-крышка серая	
ISM20047210	ISM18308	TML-E-Т-секция П-крышка серая	
ISM20047213	ISM18306	TML-E-заглушка П-крышка серая	
ISM20047218	ISM18108	TML-E-заглушка левая Г-крышка серая	
ISM20047222	ISM18109	TML-E-заглушка правая Г-крышка серая	
ISM20047161	ISM18125	TML-E-угол внешний Г-крышка коричневая	
ISM20047181	ISM18126	TML-E-угол внутренний Г-крышка коричневая	
ISM20047185	ISM18127	TML-E-накладка на стык Г-крышка коричневая	
ISM20047189	ISM18325	TML-E-накладка на стык П-крышка коричневая	
ISM20047192	ISM18130	TML-E-угол плоский левый Г-крышка коричневая	
ISM20047198	ISM18131	TML-E-угол плоский правый Г-крышка коричневая	
ISM20047201	ISM18132	TML-E-Т-секция Г-крышка коричневая	
ISM20047205	ISM18327	TML-E-угол плоский П-крышка коричневая	
ISM20047209	ISM18328	TML-E-Т-секция П-крышка коричневая	
ISM20047212	ISM18326	TML-E-заглушка П-крышка коричневая	
ISM20047217	ISM18128	TML-E-заглушка левая Г-крышка коричневая	
ISM20047221	ISM18129	TML-E-заглушка правая Г-крышка коричневая	
ISM20047160	ISM18145	TML-E-угол внешний Г-крышка бежевая	
ISM20047180	ISM18146	TML-E-угол внутренний Г-крышка бежевая	
ISM20047184	ISM18147	TML-E-накладка на стык Г-крышка бежевая	
ISM20047188	ISM18345	TML-E-накладка на стык П-крышка бежевая	
ISM20047194	ISM18150	TML-E-угол плоский левый Г-крышка бежевая	
ISM20047196	ISM18151	TML-E-угол плоский правый Г-крышка бежевая	
ISM20047200	ISM18152	TML-E-Т-секция Г-крышка бежевая	
ISM20047204	ISM18347	TML-E-угол плоский П-крышка бежевая	
ISM20047208	ISM18348	TML-E-Т-секция П-крышка бежевая	
ISM20047215	ISM18346	TML-E-заглушка П-крышка бежевая	
ISM20047216	ISM18148	TML-E-заглушка левая Г-крышка бежевая	
ISM20047220	ISM18149	TML-E-заглушка правая Г-крышка бежевая	







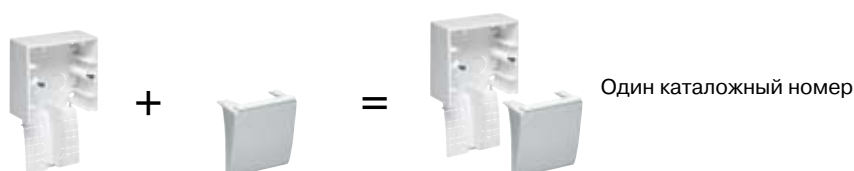













ВНИМАНИЕ:

Основные изменения в системе, вызванные переходом на бренд Schneider Electric





















1. Установочные коробки теперь укомплектованы крышками суппорта и доступны в двух вариантах в зависимости от того, куда они устанавливаются: на Г-крышку или на П-крышку.
2. Крышки на суппорта теперь отдельно не продаются, а входят в комплект поставки суппортов (коробок).



Мой заказ (для заметок)

Изображение	Наименование элементов системы	Белый RAL 9003	Серый RAL 7035	Бежевый RAL 1015	Коричневый RAL 8011	Бук	Вишня	Количество				
								1	2	3	4	Итого
Общие аксессуары												
	Основание плintуса цвет БЕЛЫЙ	ISM18500	ISM18500	ISM18500	ISM18500	ISM18500	ISM18500					
Аксессуары для Г-образной крышки												
	Г-образная крышка	ISM18020	ISM18100	ISM18140	ISM18120	ISM18160 бежевые аксессуары	ISM18180 коричневые аксессуары					
	Внешний угол	ISM18025	ISM18105	ISM18145	ISM18125	ISM18145 бежевые аксессуары	ISM18125 коричневые аксессуары					
	Внутренний угол	ISM18026	ISM18106	ISM18146	ISM18126	ISM18146 бежевые аксессуары	ISM18126 коричневые аксессуары					
	Угол плоский левый	ISM18030	ISM18110	ISM18150	ISM181530	ISM18150 бежевые аксессуары	ISM18130 коричневые аксессуары					
	Угол плоский правый	ISM18031	ISM18111	ISM18151	ISM18131	ISM18151 бежевые аксессуары	ISM18131 коричневые аксессуары					
	T-секция	ISM18032	ISM18112	ISM18152	ISM18132	ISM18152 бежевые аксессуары	ISM18132 коричневые аксессуары					
	Заглушка левая	ISM18028	ISM18108	ISM18148	ISM18128	ISM18148 бежевые аксессуары	ISM18128 коричневые аксессуары					
	Заглушка правая	ISM18029	ISM18109	ISM18149	ISM18129	ISM18149 бежевые аксессуары	ISM18129 коричневые аксессуары					
	Накладка на стык	ISM18027	ISM18107	ISM18147	ISM18127	ISM18147 бежевые аксессуары	ISM18127 коричневые аксессуары					
	Коробка одинарная для Г-крышки	ISM18421	ISM18423	ISM18425	ISM18424	ISM18425 бежевые аксессуары	ISM18424 коричневые аксессуары					
	Коробка двойная для Г-крышки	ISM18441	ISM18443	ISM18445	ISM18444	ISM18445 бежевые аксессуары	ISM18444 коричневые аксессуары					
	Коробка универсальная для Г-крышки	ISM18401	ISM18403	ISM18405	ISM18404	ISM18405 бежевые аксессуары	ISM18404 коричневые аксессуары					
Аксессуары для П-образной крышки												
	П-образная крышка	ISM18220	ISM18300	ISM18340	ISM18320	—	—					
	Угол плоский	ISM18227	ISM18307	ISM18347	ISM18327	—	—					
	T-секция	ISM18228	ISM18308	ISM18348	ISM18328	—	—					
	Заглушка	ISM18226	ISM18306	ISM18346	ISM18326	—	—					
	Накладка на стык	ISM18225	ISM18305	ISM18345	ISM18325	—	—					
	Коробка одинарная для П-крышки	ISM18431	ISM18433	ISM18435	ISM18434	—	—					
	Коробка двойная	ISM18451	ISM18453	ISM18455	ISM18454	—	—					
	Коробка универсальная для П-крышки	ISM18411	ISM18413	ISM18415	ISM18414	—	—					

Мой заказ (для заметок)

Изображение	Наименование элементов системы	Белый RAL 9003	Серый RAL 7035	Бежевый RAL 1015	Коричневый RAL 8011	Бук	Вишня	Количество				
								1	2	3	4	Итого
Общие аксессуары												
	Основание плintуса цвет БЕЛЫЙ	ISM18500	ISM18500	ISM18500	ISM18500	ISM18500	ISM18500					
Аксессуары для Г-образной крышки												
	Г-образная крышка	ISM18020	ISM18100	ISM18140	ISM18120	ISM18160 бежевые аксессуары	ISM18180 коричневые аксессуары					
	Внешний угол	ISM18025	ISM18105	ISM18145	ISM18125	ISM18145 бежевые аксессуары	ISM18125 коричневые аксессуары					
	Внутренний угол	ISM18026	ISM18106	ISM18146	ISM18126	ISM18146 бежевые аксессуары	ISM18126 коричневые аксессуары					
	Угол плоский левый	ISM18030	ISM18110	ISM18150	ISM181530	ISM18150 бежевые аксессуары	ISM18130 коричневые аксессуары					
	Угол плоский правый	ISM18031	ISM18111	ISM18151	ISM18131	ISM18151 бежевые аксессуары	ISM18131 коричневые аксессуары					
	T-секция	ISM18032	ISM18112	ISM18152	ISM18132	ISM18152 бежевые аксессуары	ISM18132 коричневые аксессуары					
	Заглушка левая	ISM18028	ISM18108	ISM18148	ISM18128	ISM18148 бежевые аксессуары	ISM18128 коричневые аксессуары					
	Заглушка правая	ISM18029	ISM18109	ISM18149	ISM18129	ISM18149 бежевые аксессуары	ISM18129 коричневые аксессуары					
	Накладка на стык	ISM18027	ISM18107	ISM18147	ISM18127	ISM18147 бежевые аксессуары	ISM18127 коричневые аксессуары					
	Коробка одинарная для Г-крышки	ISM18421	ISM18423	ISM18425	ISM18424	ISM18425 бежевые аксессуары	ISM18424 коричневые аксессуары					
	Коробка двойная для Г-крышки	ISM18441	ISM18443	ISM18445	ISM18444	ISM18445 бежевые аксессуары	ISM18444 коричневые аксессуары					
	Коробка универсальная для Г-крышки	ISM18401	ISM18403	ISM18405	ISM18404	ISM18405 бежевые аксессуары	ISM18404 коричневые аксессуары					
Аксессуары для П-образной крышки												
	П-образная крышка	ISM18220	ISM18300	ISM18340	ISM18320	—	—					
	Угол плоский	ISM18227	ISM18307	ISM18347	ISM18327	—	—					
	T-секция	ISM18228	ISM18308	ISM18348	ISM18328	—	—					
	Заглушка	ISM18226	ISM18306	ISM18346	ISM18326	—	—					
	Накладка на стык	ISM18225	ISM18305	ISM18345	ISM18325	—	—					
	Коробка одинарная для П-крышки	ISM18431	ISM18433	ISM18435	ISM18434	—	—					
	Коробка двойная	ISM18451	ISM18453	ISM18455	ISM18454	—	—					
	Коробка универсальная для П-крышки	ISM18411	ISM18413	ISM18415	ISM18414	—	—					

Schneider Electric в России и странах СНГ

Россия

Волгоград

400001, ул. Профсоюзная, 15/1, оф. 12
Тел.: (8442) 93 08 41

Воронеж

394026, пр-т Труда, 65, оф. 227
Тел.: (4732) 39 06 00
Тел./факс: (4732) 39 06 01

Екатеринбург

620219, ул. Первомайская, 104, оф. 311, 313
Тел.: (343) 217 63 37, 217 63 38
Факс: (343) 349 40 27

Иркутск

664047, ул. 1-я Советская, 3 Б, оф. 312
Тел./факс: (3952) 29 00 07

Казань

420107, ул. Спартаковская, 6, этаж 7
Тел.: (843) 526 55 84 / 85 / 86 / 87 / 88

Калининград

236040, Гвардейский пр., 15
Тел.: (4012) 53 59 53
Факс: (4012) 57 60 79

Краснодар

350020, ул. Коммунаров, 268
Литера В, оф.: 316, 314
Тел.: (861) 210 06 38, 210 14 45
Факс: (861) 210 06 02

Красноярск

660021, ул. Горького, 3 А, оф. 302
Тел.: (391) 256 80 95
Факс: (391) 256 80 96

Москва

129281, ул. Енисейская, 37
Тел.: (495) 797 40 00
Факс: (495) 797 40 02

Мурманск

183038, ул. Воровского, 5/23
Конгресс-отель «Меридиан», оф. 739
Тел.: (815) 228 86 90
Факс: (815) 228 87 30

Нижний Новгород

603000, пер. Холодный, 10 А, 8 этаж
Тел.: (831) 278 97 25, 278 97 13
Тел./факс: (831) 278 97 26

Новосибирск

630005, Красный пр-т, 86, оф. 501
Тел.: (383) 358 54 21
Тел./факс: (383) 227 62 53

Пермь

614010, Комсомольский пр-т, 98, оф. 11
Тел./факс: (343) 290 26 11 / 13 / 15

Ростов-на-Дону

344002, ул. Социалистическая, 74
Литер А, 14-й этаж
Тел.: (863) 200 1722, 200 17 23
Факс: (863) 200 17 24

Самара

443096, ул. Коммунистическая, 27
Тел./факс: (846) 266 50 08, 266 41 41, 266 41 11

Санкт-Петербург

198103, ул. Цюльковского, 9, кор. 2 А
Тел.: (812) 320 64 64
Факс: (812) 320 64 63

Сочи

354008, ул. Виноградная, 20-А, оф. 54
Тел.: (8622) 96 06 01
Факс: (8622) 96 06 02

Уфа

450098, пр-т Октября, 132/3 (бизнес-центр КПД)
Блок-секция №3, 9 этаж
Тел.: (347) 279 98 29
Факс: (347) 279 98 30

Хабаровск

680011, ул. Муравьева-Амурского, 23, 4 эт.
Тел.: (4212) 78 33 37
Факс: (4212) 78 33 38

СНГ

Азербайджан

Баку

AZ 1008, ул. Гарабах, 22
Тел.: (99412) 496 93 39
Факс: (99412) 496 22 97

Беларусь

Минск

220006, ул. Белорусская, 15, оф. 9
Тел.: (37517) 226 06 74, 227 60 34
Факс: (37517) 226 06 72

Казахстан

Алматы

050050, ул. Табачнозаводская, 20
Швейцарский Центр
Тел.: (727) 244 15 05 (многоканальный)
Факс: (727) 244 15 06, 244 15 07

Астана

Ул. Бейбитшилик, 18
Бизнес-центр «Бейбитшилик 2002»
Оф. 402
Тел.: (7172) 91 06 69
Факс: (7172) 91 06 70

Атырау

060002, ул. Абая, 2 А
Бизнес-центр «Сутас – С», оф. 407
Тел.: (7122) 32 31 91, 32 66 70
Факс: (7122) 32 37 54

Туркменистан

Ашгабат

744017, Мир 2/1, ул. Ю. Эмре, «Э.М.Б.Ц»
Тел.: (99312) 45 49 40
Факс: (99312) 45 49 56

Узбекистан

Ташкент

100000, пр-т Мустакиллик, 75
Тел.: (99871) 140 11 33
Факс: (99871) 140 11 99

Украина

Днепропетровск

49000, ул. Глинки, 17, 4 этаж
Тел.: (380567) 90 08 88
Факс: (380567) 90 09 99

Донецк

83087, ул. Инженерная, 1В
Тел.: (38062) 385 48 45, 385 48 65
Факс: (38062) 385 49 23

Киев

03057, ул. Смоленская, 31-33, кор. 29
Тел.: (38044) 538 14 70
Факс: (38044) 538 14 71

Львов

79015, ул. Тургенева, 72, кор. 1
Тел./факс: (38032) 298 85 85

Николаев

54030, ул. Никольская, 25
Бизнес-центр «Александровский», оф. 5
Тел.: (380512) 46 95 98
Факс: (380512) 46 85 72

Одесса

65079, ул. Куликово поле, 1, оф. 213
Тел.: (38048) 724 24 10
Факс: (38048) 222 10 88

Симферополь

95013, ул. Севастопольская, 43/2, оф. 11
Тел./факс: (380652) 44 38 28

Харьков

61070, ул. Ак. Проскуры, 1
Бизнес-центр «Telesens», оф. 569
Тел.: (38057) 719 07 79
Факс: (38057) 719 07 49



ЦЕНТР ПОДДЕРЖКИ КЛИЕНТОВ УПРАВЛЕНИЯ РЫНКА «ЖИЛИЩНОЕ СТРОИТЕЛЬСТВО»

Тел.: 8 800 200 64 46 (многоканальный)
Факс: (883632) 9 21 21
ru.resi@ru.schneider-electric.com

www.domuzo.ru
www.domunica.ru
www.lexel.ru
www.merten.ru
www.wessen.ru